

HERMANN SANDRIESSER

PREISLISTE FENSTERBÄNKE



www.hs-powerteam.at

In der Heimat - für die Heimat

INHALTSVERZEICHNIS

Transportkosten	2
Topalit - 30 Jahre Garantie	3
Topalit MONO	4
Topalit SLIMLINE	5
Sonderbearbeitung & Zubehör Topalit Fensterbänke	6
Aluminium TYP-2000 Fensterbänke	7/8
Zubehör & Sonderbearbeitung Aluminium Fensterbänke	9
Gleitabschluss Aluminium QG	10
Bestellformular	11

TRANSPORTKOSTEN

Für Zustellungen zum Kunden berechnen wir Folgendes:

	exkl. MwSt.
Lieferung zur Firma	20,00
Lieferung direkt zum Kunden (mit genauer Anschrift und erreichbarer Telefonnummer)	60,00

TOPALIT FENSTERBÄNKE

30 Jahre Garantie - soviel Sicherheit bietet nur Topalit

Topalit Innenfensterbänke basieren auf langjähriger Erfahrung. Sie werden in einem besonderen Verfahren als Hochdruckformteil hergestellt und verfügen über einzigartige Eigenschaften. Ihr hochverdichtetes, mit speziellen Harzen versiegeltes Kernmaterial, sorgt für höchste Langlebigkeit und Stabilität. Deshalb geben wir 30 Jahre Garantie.



Made in Austria
Produktion im eigenen Werk
in Ampflwang/Oberösterreich



XD Oberfläche
Alle Dekore standardmäßig
mit der innovativen XD Oberfläche



PEFC zertifiziert
Holz wird nur von PEFC-zertifizierten
Lieferanten und aus nachhaltig
bewirtschafteten Wäldern verwendet



E1 zertifiziert
Topalit Innenfensterbänke
entsprechen höchsten
Emissionsstandards



Umweltfreundlich
Topalit Innenfensterbänke sind
Naturprodukte und recyclingfähig



Baufeuchtebeständig
Formstabil durch hoch verdichteten
Materialkern mit hohem Harz-Anteil



Bruch- und schlagfest
unempfindlich gegen raueste
Behandlung



UV-lichtbeständig
resistent gegen UV-Strahlen



Zigaretten glut
lässt Topalit Innenfensterbänke kalt



Pflegeleicht
einfach und hygienisch
sauber zu halten



Hitzebeständig
bis 180 °C



30 Jahre Garantie
auf alle Topalit Innenfensterbänke

topalit
AUSTRIA

TOPALIT MONO INNENFENSTERBÄNKE

die wasserfeste - formgepresste in E1-Qualität
mit 40 mm Vorderkante

Zuschnittpreise für Kunststoffdekore.

Standardlänge: 5,6 m (max. Länge 560 cm)

Breite: 100 - 500 mm

Vorderkante: 40 mm

standardmäßig in 50 mm Intervallen erhältlich

MONO ist fugenlos und beschichtet mit ein- oder beidseitiger Kante lieferbar.



Artikel-Nr.	Breite bis		exkl. MwSt.
TPM010	10 cm	per lfm.	17,03
TPM015	15 cm	per lfm.	20,83
TPM020	20 cm	per lfm.	24,98
TPM025	25 cm	per lfm.	27,43
TPM030	30 cm	per lfm.	33,06
TPM035	35 cm	per lfm.	37,32
TPM040	40 cm	per lfm.	44,21
TPM047	47 cm	per lfm.	50,58
TPM050	50 cm	per lfm.	53,64
seitliche Schnittflächen laminieren		per FB	6,29

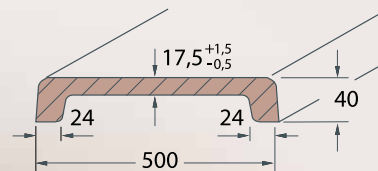
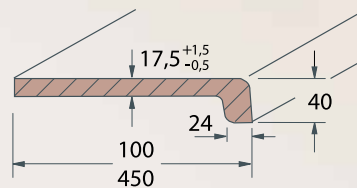

Oberflächenstruktur

Farben

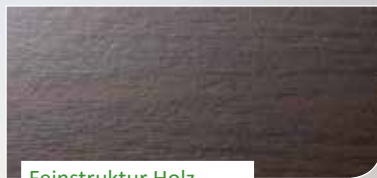

Feinstruktur Holz



Wenge* 006



Beech* 011



Eiche Natur* 044



Feinhammerschlag



Pure White* 406

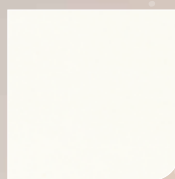

Weiß 001



Hellgrau* 018



Anthrazit* 074



Carrara 020



Travertin II 080

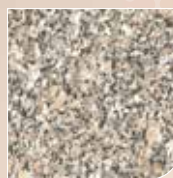

Granit* 0067

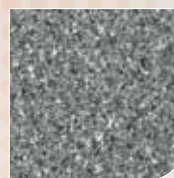

Black Granit* 0069



Glatt, seidenmatt



Metallic* 021

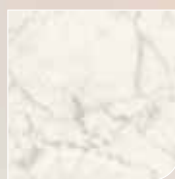

Marmor Bianco 070



Marmor Hell 008



Balota* 0119

* Verfügbarkeit auf Anfrage

TOPALIT SLIMLINE INNENFENSTERBÄNKE

Leicht und elegant - die schlanke Linie von Topalit mit 25 mm Vorderkante

die wasserfeste - formgepresste in E1-Qualität Zuschnittpreise für Kunststoffdekore.

Standardlänge: 5,6 m (max. Länge 560 cm)

Breite: 100 - 500 mm

Vorderkante: 25 mm

standardmäßig in 50 mm Intervallen erhältlich

SLIMLINE ist fugenlos und beschichtet mit ein- oder beidseitiger Kante lieferbar.

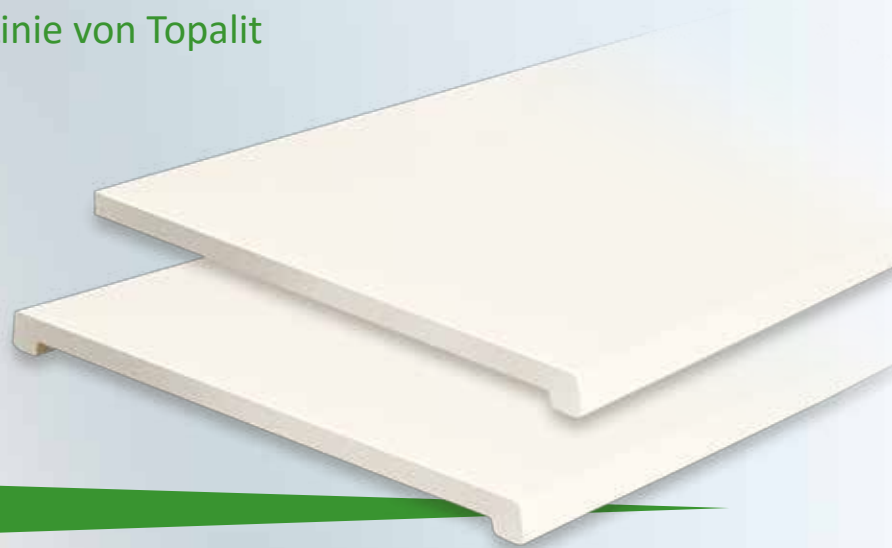

Artikel-Nr.	Breite bis		exkl. MwSt.
TPS010	10 cm	per lfm.	17,03
TPS015	15 cm	per lfm.	20,83
TPS020	20 cm	per lfm.	24,98
TPS025	25 cm	per lfm.	27,43
TPS030	30 cm	per lfm.	33,06
TPS035	35 cm	per lfm.	37,32
TPS040	40 cm	per lfm.	44,21
TPS047	47 cm	per lfm.	50,58
TPS050	50 cm	per lfm.	53,64
seitliche Schnittflächen laminieren		per FB	6,29

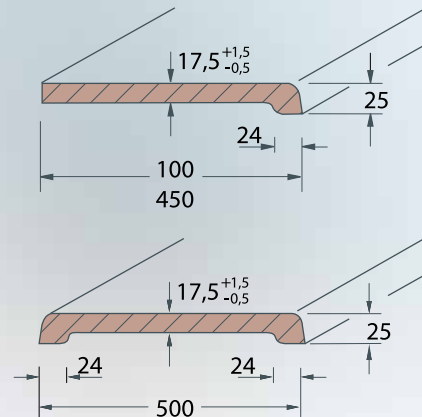

Oberflächenstruktur

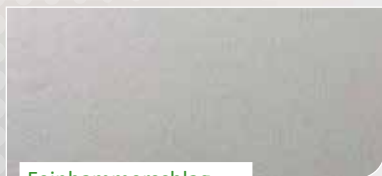

Feinhammerschlag



Glatt, seidenmatt

Farben

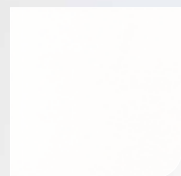

Pure White 406



Anthrazit 074



Metallic 021

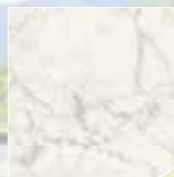

Marmor Bianco 070

Keine Lagerware, Lieferzeit ca. 10 Werktage.



SONDERBEARBEITUNG & ZUBEHÖR

TOPALIT FENSTERBÄNKE

Sonderbearbeitung		exkl. MwSt.
Falzausfräsung an Stockseite	per lfm.	6,81
Schrägschnitte	per Stk.	6,81
Gehrungsschnitte	per Stk.	6,17
Ausklinkungen	per Stk.	10,57
Nase weghobeln	per lfm.	6,17
Längskante laminieren	per lfm.	18,22
Heizkörperlüftungsgitter montiert		Preis auf Anfrage

Zubehör Bestellware		exkl. MwSt.
PVC-Anschluss lose (weiß, grau, beige)	per Stk.	1,16
FB-Verbindungsprofile	per Stk.	19,01
Mauerkralen	per Stk.	0,28
Montagehilfen - Federstahl	per Stk.	1,10
Laminat Rollenware ohne Schmelzkleber (1 Rolle = 25 lfm.)	per Rolle	53,20
Laminat Rollenware mit Schmelzkleber (1 Rolle = 25 lfm.)	per Rolle	56,63

Tür-Fenster-Kombinationen können durchgehend laminiert werden - kein Aufpreis, beim Bestellen bitte angeben.



ALUMINIUM TYP-2000 FENSTERBÄNKE

Aluminium Typ 2000 Fensterbänke mit 40 mm Vorderkante

Material Alulegierung AlMgSi, inklusive Befestigungslöcher, Schrauben, Abdeckkappen und Dehnungsbänder für Seitenabschlüsse Putz.



Standardabschluss Putz

(entspricht nicht der Norm B6400 und B6410)



Standardabschluss Sichtbeton

» Natur Eloxiert		Zuschnitts- preise per m1	Standard- abschlüsse
Breite	Artikel-Nr.	exkl. MwSt.	exkl. MwSt
5 cm	ALUELO005	12,92	per Paar 2,85
7 cm	ALUELO007	14,27	per Paar 2,99
9 cm	ALUELO009	16,66	per Paar 3,33
11 cm	ALUELO011	18,57	per Paar 3,48
13 cm	ALUELO013	21,06	per Paar 3,59
15 cm	ALUELO015	23,20	per Paar 4,20
16,5 cm	ALUELO016,5	26,17	per Paar 4,08
18 cm	ALUELO018	29,29	per Paar 4,67
19,5 cm	ALUELO019,5	33,23	per Paar 5,04
21 cm	ALUELO021	37,13	per Paar 5,38
22,5 cm	ALUELO022,5	40,95	per Paar 5,74
24 cm	ALUELO024	44,17	per Paar 6,11
26 cm	ALUELO026	48,09	per Paar 6,21
28 cm	ALUELO028	51,06	per Paar 6,36
30 cm	ALUELO030	67,03	per Paar 6,47
32 cm	ALUELO032	77,25	per Paar 6,68
36 cm	ALUELO036	92,86	per Paar 7,24

» RAL 9016 weiß		Zuschnitts- preise per m1	Standard- abschlüsse
Breite	Artikel-Nr.	exkl. MwSt.	exkl. MwSt
5 cm	ALU9016005	13,41	per Paar 3,72
7 cm	ALU9016007	14,86	per Paar 3,87
9 cm	ALU9016009	16,67	per Paar 4,06
11 cm	ALU9016011	18,32	per Paar 4,20
13 cm	ALU9016013	20,25	per Paar 4,41
15 cm	ALU9016015	24,89	per Paar 4,67
16,5 cm	ALU9016016,5	28,11	per Paar 4,90
18 cm	ALU9016018	30,57	per Paar 5,27
19,5 cm	ALU9016019,5	34,88	per Paar 5,74
21 cm	ALU9016021	38,32	per Paar 5,98
22,5 cm	ALU9016022,5	40,59	per Paar 6,21
24 cm	ALU9016024	42,26	per Paar 6,36
26 cm	ALU9016026	44,76	per Paar 6,57
28 cm	ALU9016028	47,40	per Paar 6,93
30 cm	ALU9016030	62,38	per Paar 7,19
32 cm	ALU9016032	70,11	per Paar 7,44
36 cm	ALU9016036	83,31	per Paar 7,79

www.hs-powerteam.at

ALUMINIUM TYP-2000 FENSTERBÄNKE

» Ral 6005 matt, 8001 matt, 8017 matt, 9006 matt, 7016 matt

Breite	Artikel-Nr.	Zuschnitts-	Standard-
		preise per m1	abschlüsse
		exkl. MwSt.	exkl. MwSt.
5 cm	Keine Lagerware, Lieferzeit ca. 10 Werktage		
7 cm			
9 cm	ALU...009	19,81	per Paar 4,82
11 cm	ALU...011	21,06	per Paar 4,90
13 cm	ALU...013	23,33	per Paar 5,14
15 cm	ALU...015	28,58	per Paar 5,38
16,5 cm	ALU...016,5	32,26	per Paar 5,63
18 cm	ALU...018	34,65	per Paar 5,98
19,5 cm	ALU...019,5	39,99	per Paar 6,57
21 cm	ALU...021	44,18	per Paar 6,93
22,5 cm	ALU...022,5	46,67	per Paar 7,19
24 cm	ALU...024	48,46	per Paar 7,29
26 cm	ALU...026	51,42	per Paar 7,65
28 cm	ALU...028	54,41	per Paar 7,99



Standardabschluss Putz
(entspricht nicht der Norm B6400 und B6410)



Standardabschluss Sichtbeton

Weitere Farben und Breiten (bis 40 cm) auf Anfrage!
Keine Lagerware, Lieferzeit ca. 10 Werktage.

Bitte beachten Sie beim Einbau von Fensterbänken im Außenbereich die Richtlinien bei WDVS- und Putzfassaden.

Sie finden diese Richtlinien, welche von der Österreichischen Arbeitsgemeinschaft Fensterbank herausgegeben wurden, auf unserer Homepage (www.hs-powerteam.at) unter der Rubrik Downloads.

Beispiele, welche in der Richtlinie enthalten und zwingend vorgeschrieben sind:

- Die Neigung der Fensterbank ist nach vorne mit einem Mindestgefälle von 5 Grad auszuführen.
- Der Fensterbankvorsprung bzw. die vordere Abkantung sollte mindestens 40 mm vor dem fertiggestellten Fassadensystem liegen.
- Verwendete Dichtbänder müssen der Beanspruchungsklasse BG1 gemäß DIN 18542 entsprechen.

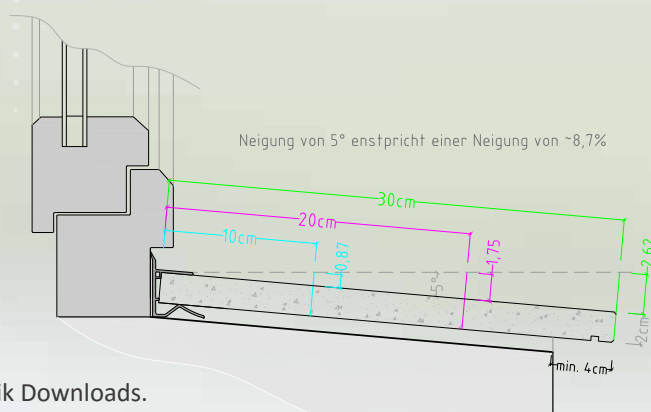

ZUBEHÖR & SONDERBARBEITUNG ALUMINIUM FENSTERBÄNKE

Breiten	Natur Eloxiert exkl. MwSt.	Ral 9016 weiß exkl. MwSt.	alle Ral-Farben exkl. MwSt.
Geformte Kompaktabschlüsse für Sichtbeton oder Putz (per Paar)			
5 bis 13 cm	7,64	8,14	9,45
15 bis 18 cm	9,17	9,06	10,33
19,5 bis 24 cm	9,99	10,46	12,08
26 bis 36 cm	10,21	11,73	13,47
Stoßverbinder gerade (per Stück)			
5 bis 13 cm	14,42	16,04	18,40
15 bis 18 cm	17,45	19,41	22,29
19,5 bis 24 cm	18,82	20,91	23,94
26 bis 36 cm	19,97	22,19	25,54
Eckverbinder, Außen-/Innenecke (per Stück)			
5 bis 13 cm	31,86	35,39	40,52
15 bis 18 cm	31,99	35,56	40,88
19,5 bis 24 cm	33,76	37,51	43,20
26 bis 36 cm	34,77	38,64	44,49



Geformte Kompaktabschlüsse für Sichtbeton oder Putz

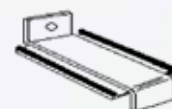

Stoßverbinder gerade

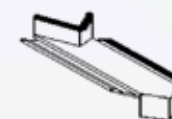

Eckverbinder, Außen- Innenecke

Sonderbearbeitung & Zubehör

		exkl. MwSt.
Mindestaufpreis für Sonderbeschichtungen (unter 24 Lfm.)	pauschal	94,95
Ausklinkung (Skizze)	per Stk.	11,33
Schrägschnitte links oder rechts	per Stk.	11,33
Gehrungsschnitte lt. Skizzenangabe	per EH	24,72
Dichtungsband aus Polypropylen	per lfm.	0,73
Anti-Dröhnband 80 mm Breite lose	per lfm.	3,47
Schrauben	per Stk.	0,19
Kappen	per Stk.	0,11
Butylpflaster zur hinteren Eckabdichtung, lose mitgeliefert	per Paar	1,68
Butylpflaster zur hinteren Eckabdichtung, fertig aufgeklebt	per Paar	3,29

**SONDERBESCHICHTUNGEN, Typ-2000 in allen
Ral-Farben +40% Aufpreis auf weiß. Lieferzeit ca. 14 Tage!**

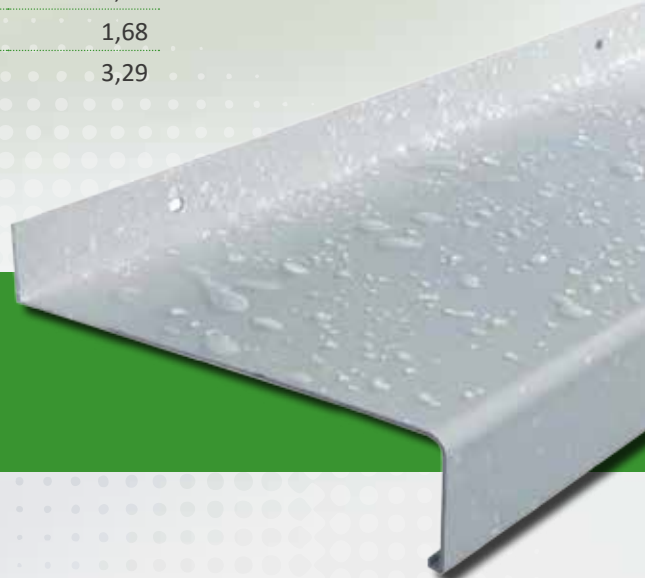

GLEITABSCHLUSS ALUMINIUM QG



Lieferbar für QS25 und QS40
(Richtlinienkonform für WDVS)
für Putz und Sichtbeton
Abzugsmaß = 10 mm pro Fensterbankseite

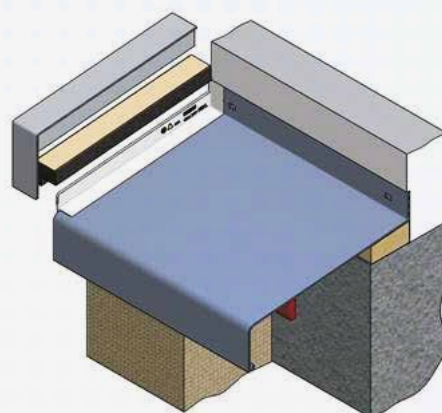

Was macht den Gleitabschluss Aluminium QG so besonders?

- Thermische Ausdehnung der Fensterbank wird ohne Schädigung des Bauwerkes aufgenommen.
- lft-geprüft mit einer Schlagregendichtheit von 1.950 Pa bei einer nicht hinterlüfteten Fassade.
- Putzkantenbreite 25 mm, um auch breite Fugendichtbänder anschließen zu können.
- Der QG ist der einzige Gleitabschluss der auch für eine Rolladen-Führungsschiene ausgeklinkt werden kann.
- Das abnehmbare Aluminium-Oberteil kann in sämtlichen Beschichtungs-Farbtönen geliefert werden.

Aluminium Gleitabschlüsse Vorderkante 4cm, für Montagen nach Norm B6400 und B6410

Breiten	Artikel Nr.		EV1	Ral 9016	alle anderen
			natur eloxiert	seidenglanz	Ral Farben*
			exkl. MwSt.	exkl. MwSt.	exkl. MwSt.
5 bis 13 cm	QG4..	per Paar	23,27	23,73	25,19
15 bis 18 cm	QG4..	per Paar	25,03	25,53	27,54
19,5 bis 24 cm	QG4..	per Paar	27,36	27,91	30,10
26 bis 36 cm	QG4..	per Paar	30,34	30,95	33,37
38 bis 40 cm	QG4..	per Paar	33,37	34,04	36,71

* Keine Lagerware

Unsere Gleitabschlüsse sind in den Farben natur eloxiert und RAL 9016 (weiß) lagernd.
RAL-Sonderfarben erhalten Sie ca. 10 Tage ab Bestellung.

	Artikel Nr.		exkl. MwSt.
Fensterbankdichtung hinten längsseits schwarz	QFBD	per m1	3,80

BESTELLUNG / Fensterbänke

Rechnungsadresse:

Lieferadresse:

Hermann Sandriesser
Hessenbergstraße 50
8792 St. Peter Freienstein
Fax: 03883/81 209
Tel: 0664/134 94 97
Mail: office@hs-powerteam.at

Kommission

Lieferwoche KW

Besteller

Standard-Fensterbänke mit 40 mm Vorderkante. Fensterbänke mit 25 mm Vorderkante keine Lagerware, Lieferzeit ca. 10 Werktage!

Stück	Artikel	Farbe	Länge in mm	Ausladung in mm	Butyl	Fensterbank Dichtung	Gleitabschluss	Abschl. Kompakt Putz Sicht	Abschl. Standard Putz Sicht	Laminieren

Zusatzinformationen:

Rückfragen an Fr. / Hr.: Tel-Nr.:

Bei direkter Zustellung zum Kunden benötigen wir eine genaue Adresse bzw. eine erreichbare Telefonnummer.
Bei Sonderanfertigungen ersuchen wir um Übermittlung einer genauen Maßskizze.
Wir ersuchen um Verständnis, dass bestellte Fensterbänke weder storniert noch zurückgenommen werden können.



Hermann Sandriesser
Hessenbergstraße 50
8792 St. Peter Freienstein

Fax: 03833/81 209
Tel: 0664/134 94 97
Mail: office@hs-powerteam.at

www.hs-powerteam.at